

New Products

新商品

NKK
SWITCHES

CONTACT No. 230

クール・ビューティー

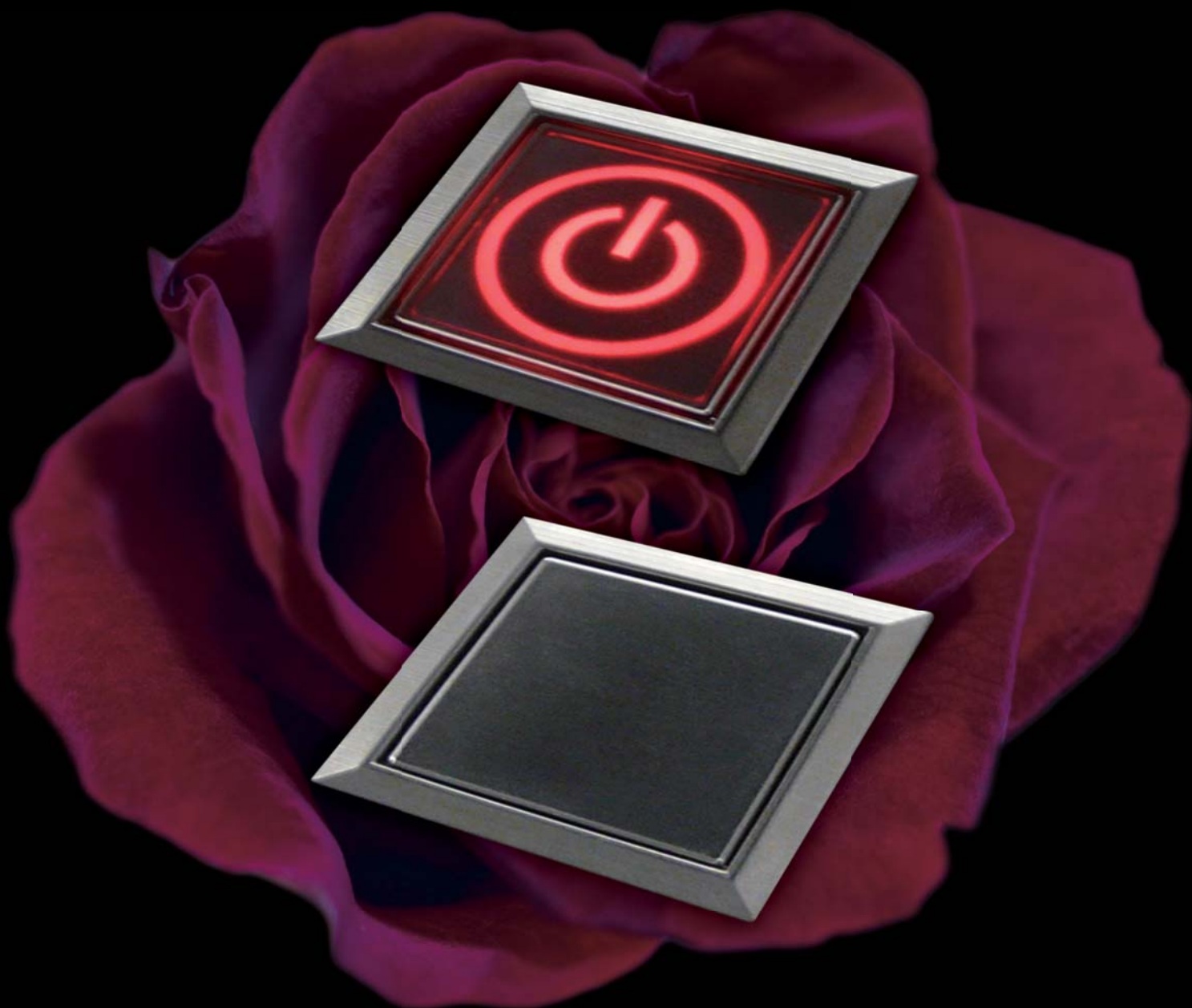

YB2シリーズ
ハーフミラーボタン

NKKスイッチズ株式会社

ステンレス調でありながら、 照光と非照光の2面性を兼備！

☞ 高級感のある洗練されたステンレス調ボタン

☞ 紫外線などから守る耐候性向上

☞ フィルム挿入対応 (特注) … 照光時に絵・文字が浮かび上がる

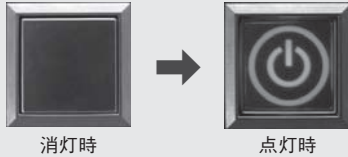

☞ 不連続蒸着により静電気対策不要

☞ パネルシール機構

IEC 60529のIP65に適合のパネルシール機構です。
防水・防塵性能が一層向上しました。

☞ 省スペース化に貢献

スイッチ本体が24.5mmの短胴形のため、省スペース化に貢献します。

☞ 業界最薄クラス*のパネル前面高さ1.8mm

● 防水形タイプでは業界最薄クラスのパネル前面高さ1.8mmです。

● パネル表面の出っ張りを少なくし機器のサーフェイス化に貢献します。

● 誤動作防止が可能です。

☞ 軽量

樹脂に蒸着をして金属質感を表現しました。

金属製のスイッチに比べて軽量化を実現しました。

☞ 軽快な操作感

樹脂材質のフランジとボタンの組み合わせにより、金属のこすれ合う不快な接触感もない軽快な操作感覚を実現しました。

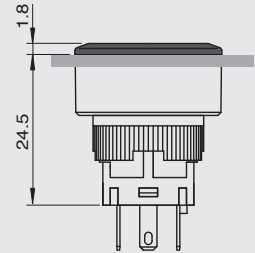

*防水形でパネル前面高さ: 2014年1月31日当社調べ

▶ 主な用途

FA/OA 機器, 医療機器, 厨房機器, 計測器,
屋外設置機器 (コインパーキング),
店舗設置機器 (販売機) 等



FA/OA 機器



屋外設置機器



店舗設置機器

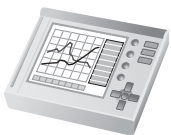

計測器

▶ 発売開始日

2014年3月27日

▶ 操作部ボタンバリエーション

超高輝度LED用全面照光ボタン		
eオーダーリスト 記号	付属品 形名	
GH	YB2-CAHN	
適用発光素子: AT-628, AT-634, AT-636		

超高輝度LED用全面照光ボタン		
eオーダーリスト 記号	付属品 形名	
GC	YB2-CBHN	
適用発光素子: AT-625, AT-631, AT-632		

超高輝度LED用ボタン		
eオーダーリスト 記号	付属品 形名	
HH	YB2-SAHN	
適用発光素子: AT-628, AT-634, AT-636, AT-625, AT-631, AT-632		

▶形名体系・eオーダーリスト

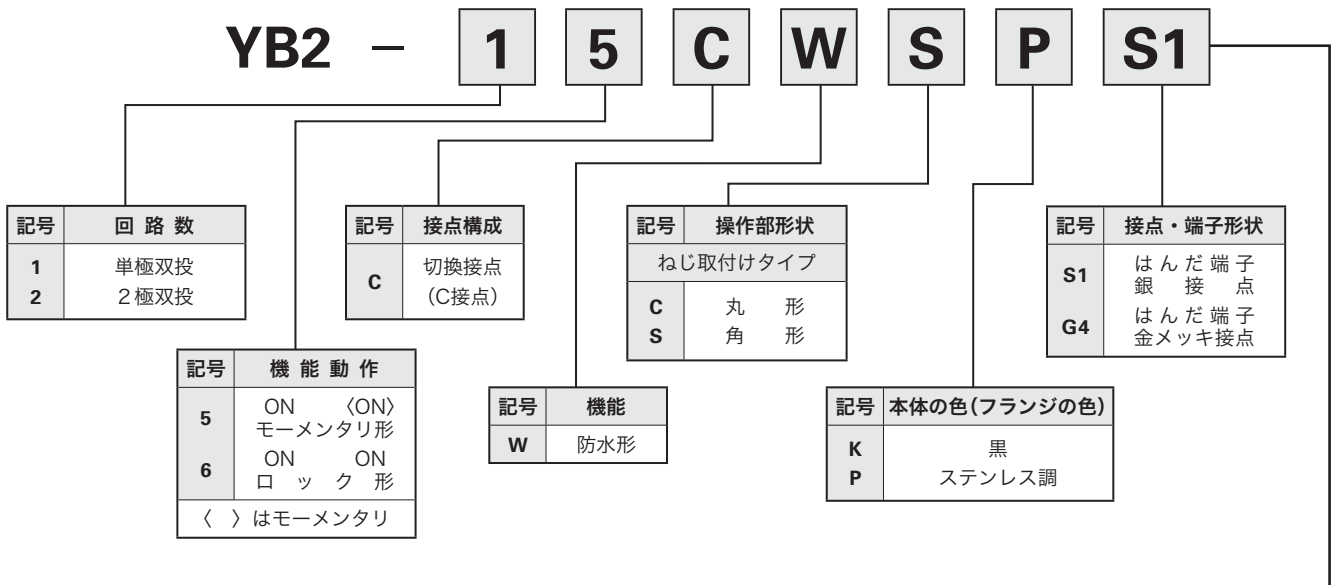

※ Sは、セット（組立て）販売を表します。
Kは、キット（一括包装）販売を表します。

発光素子			
記号	超高輝度LED (抵抗内蔵)	記号	超高輝度LED (抵抗内蔵)
61M	緑： 5V抵抗内蔵	63M	緑： 24V抵抗内蔵
41R	赤： 5V抵抗内蔵	43R	赤： 24V抵抗内蔵
41Y	黄： 5V抵抗内蔵	43Y	黄： 24V抵抗内蔵
62M	緑： 12V抵抗内蔵		
42R	赤： 12V抵抗内蔵		
42Y	黄： 12V抵抗内蔵		
記号	超高輝度LED (抵抗なし)	記号	超高輝度LED (抵抗なし)
49R	赤	49Y	黄
記号	超高輝度LED (抵抗なし)	記号	超高輝度LED (抵抗なし)
59B	青	59W	白
59M	緑		
記号	非照光ボタンタイプ		
999	発光素子なし		

操作部			
全面照光 (丸形ボタン/角形ボタン)			
記号	ボタンの色/フィルタの色	記号	ボタンの色/フィルタの色
<input type="checkbox"/> N	透明/乳白	<input type="checkbox"/> R	赤/乳白
<input type="checkbox"/> M	緑/乳白	<input type="checkbox"/> Y	黄/乳白
<input checked="" type="checkbox"/> H	ステンレス調 (ヘアライン無し) / 乳白		
ボタンは、LEDの発光色と同色か透明(乳白)を選択してください。			
外輪照光 (丸形ボタン)			
記号	ボタンの色/フィルムの色		
KS	透明/銀		
全面照光 (丸形ボタン)		全面照光 (角形ボタン)	
記号	ボタンの色/フィルタの色	記号	ボタンの色/フィルタの色
GB	透明/乳白	HN	透明/乳白
GC	ステンレス調/乳白 (ヘアライン無し)	HH	ステンレス調/乳白 (ヘアライン無し)
丸形ボタン		角形ボタン	
記号	操作部の色	記号	操作部の色
GP	ステンレス調	HP	ステンレス調
GH	ステンレス調 (ヘアライン無し)	HH	ステンレス調 (ヘアライン無し)

□には、G,Hのいずれかが入ります。
G：丸形
H：角形

▶スイッチ外形図

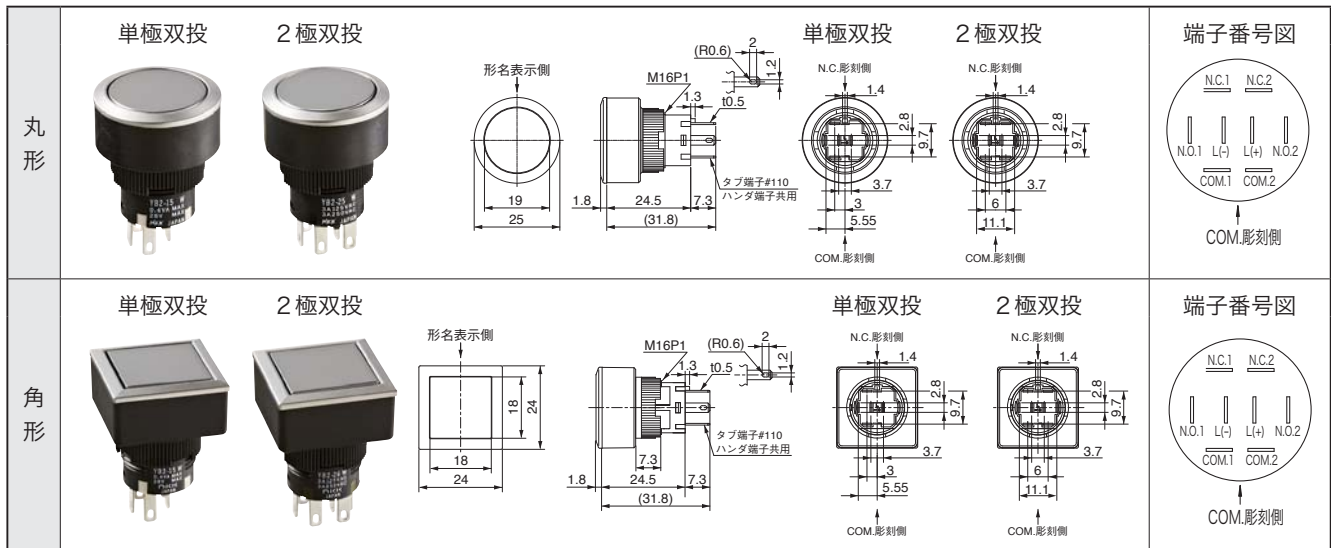

▶スイッチ共通仕様、取付穴寸法、取扱説明等詳細につきましては、当社ホームページをご参照ください。

▶参考価格

eオーダーリスト 記号名	形名	参考価格
GH	YB2-CAHN	263円
GC	YB2-CBHN	263円
HH	YB2-SAHN	263円

▶組立て販売価格

商品本体と操作部を使用する場合の組立て販売価格は、商品本体価格と、操作部価格を加えたものとなります。

- ・掲載価格は、2014年3月4日現在の参考価格です。
- ・価格には消費税は含まれておりません。消費税は別途申し受けます。

▶操作部への表示

操作部にフィルムを使用した文字・記号等の表示が可能です。
表示サービスをご希望の場合は、以下へお問い合わせください。
フィルムをご使用の場合 フィルム厚さ：0.1mm MAX

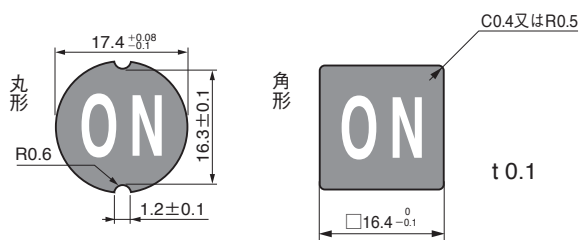

注意事項

- ・デザインの形状・インクの色によっては非照光時にボタン外側からフィルム印字デザインが透過する可能性があります。
- ・フィルム印字文字は照光時の視認性向上のため、抜き文字（ネガ表示）を推奨いたします。

詳しくは弊社 web サイトへ
<http://www.nkkswitches.co.jp/>



※ 記載されている各種仕様について、予告なしに変更する場合がありますのでご了承ください。最新仕様につきましては、弊社担当者までご確認ください。

NKKスイッチズ株式会社

本社 / 〒213-8553 川崎市高津区宇奈根715-1 ☎044(813)8001
 大阪営業所 / 〒532-0003 大阪市淀川区宮原2-14-10 ☎06(6399)2015
 名古屋営業所 / 〒450-0004 名古屋市中村区松重町4-44 ☎052(322)1741
 福岡営業所 / 〒812-0018 福岡市博多区住吉5-2-13 ☎092(473)3800
 技術相談専用フリーダイヤルFAX: 0120-559190
 URL <http://www.nkkswitches.co.jp/>
 E-mail nkkswitches@nkkswitches.co.jp

※ 2014年4月1日から、「日本開閉器工業株式会社」より社名変更いたしました。



御社担当